



Codice iscrizione: **IS1900008920S** Sezione **C**  
Data prima iscrizione all'elenco dei soggetti: **23/12/2011**  
Stato iscrizione: **ISCRITTO**

**WIN-TEK**  
AMUSEMENT MACHINE

**APPARECCHIO ELETTRONICO DA INTRATTENIMENTO**

Conforme all'art. 110, comma 6a, del Testo Unico delle leggi di Pubblica Sicurezza, Omologato dalla Amministrazione Autonoma dei Monopoli di Stato

**"WINTEK PIRATES MAX-2"**



**Estremi certificazione: QUINEL  
REVISIONE DOC. 1.0**

WIN-TEK S.r.l.  
Via Vittime di Piazza Fontana, 29  
10024 Moncalieri (TO)  
Tel. +390116402770

OMOLOGAZIONE  
CODICE M.D.E.  
MOD. MACCHINA

NUM. SERIE

IDSK

TENSIONE 220 HZ 50 A 2 VA 440

*Apporre Etichetta in originale*

CODEID PROVVISORIO rilasciato da "AAMS" \_\_\_\_\_

CODEID DEFINITIVO rilasciato da "AAMS" \_\_\_\_\_

**Mobile:**

**PRINCE**

**(Mobile Originario)**

LARGHEZZA: cm. 40,00  
ALTEZZA: cm. 175,00  
PROFONDITA': cm. 50,00  
PESO: Kg. 90,00

**Tipologia di pulsanti alternativi**

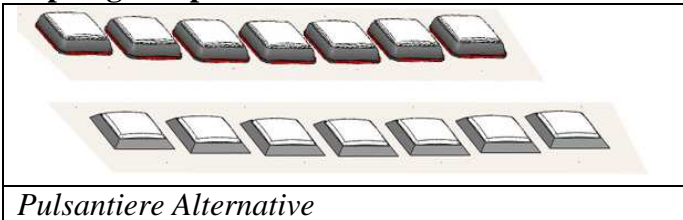

**CHIAVE ELETTRICA:**

- su lato sinistro o destro del frontale;
- da una a tre chiavi, in conformità al cablaggio della scheda gioco

**Produttore:  
Win-Tek S.r.l.**

*N.B. I materiali, le finiture e le dimensioni del mobile possono subire leggere modifiche in fase produttiva  
\* Nelle serigrafie/grafiche del mobile (anche se personalizzate) verranno riportate le informazioni minime stabilite dalla normativa vigente: costo partita, vincita massima, divieto di gioco ai minori di anni 18, logo AAMS.*



**Mobile:**

**QUEEN II 13 (WIN-TEK SRL)  
(componente non sensibile)**



**VARIANTI:**  
Disponibile con plexy retroilluminato con logo del cliente  
Variante Nera:



Scritta WINTEK personalizzabile con logo /scritta cliente  
Personalizzabile anche con chiavistello di sicurezza per cassa moneta



**Tipologia di pulsanti alternativi**



*Pulsantiere Alternative*

**CHIAVE ELETTRICA:**  
- su lato sinistro o destro del frontale;  
- da una a tre chiavi, in conformità al cablaggio della scheda gioco

**Larghezza: 50 cm    Profondità: 47 cm**  
**Altezza: 190 cm    Peso 90 kg**

**Produttore:  
Win-Tek S.r.l.**

*N.B. I materiali, le finiture e le dimensioni del mobile possono subire leggere modifiche in fase produttiva  
\* Nelle serigrafie/grafiche del mobile (anche se personalizzate) verranno riportate le informazioni minime stabilite dalla normativa vigente: costo partita, vincita massima, divieto di gioco ai minori di anni 18, logo AAMS.*

**Mobile:  
JACK**

**(componente non sensibile)**



**Disponibile con plexy  
retroilluminato con logo del  
cliente**

Piedistallo Opzionale



**Tipologia di pulsanti alternativi**

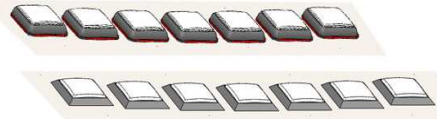

*Pulsantiere Alternative*



***Disponibile con Seconda Chiave Refill  
E senza stampo logo WT su fianchi***

**Altezza : 70 cm – Profondità : 45 cm Larghezza: 47cm Peso: 60Kg**

**Produttore:  
Win-Tek S.r.l.**

*N.B. I materiali, le finiture e le dimensioni del mobile possono subire leggere modifiche in fase produttiva  
\* Nelle serigrafie/grafiche del mobile (anche se personalizzate) verranno riportate le informazioni minime stabilite dalla normativa vigente: costo partita, vincita massima, divieto di gioco ai minori di anni 18, logo AAMS.*

**Mobile:**

**QUEEN  
(componente non sensibile)**



**Disponibile con plexy retroilluminato con logo del cliente**

**Tipologia di pulsanti alternativi**

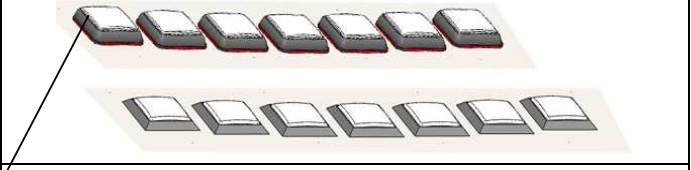

*Pulsantiera Alternative*

**CHIAVE ELETTRICA:**  
- su lato sinistro o destro del frontale;  
- da una a tre chiavi, in conformità al cablaggio della scheda gioco

**Scritta QUEEN personalizzabile con logo /scritta cliente**

**Personalizzabile anche con chiavistello di sicurezza per cassa moneta**



**Larghezza: 50 cm**  
**Profondità: 47 cm**  
**Altezza: 190 cm**  
**Peso 90 kg**

**Produttore:  
Win-Tek S.r.l.**

*N.B. I materiali, le finiture e le dimensioni del mobile possono subire leggere modifiche in fase produttiva  
\* Nelle serigrafie/grafiche del mobile (anche se personalizzate) verranno riportate le informazioni minime stabilite dalla normativa vigente: costo partita, vincita massima, divieto di gioco ai minori di anni 18, logo AAMS.*



**Mobile:**

**JOLLY**

(componente non sensibile)

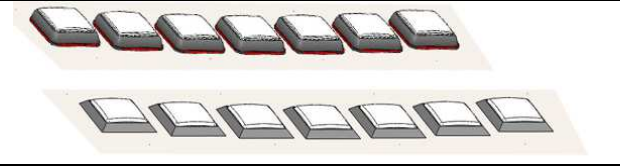
	<p><b>Disponibile con con logo del cliente</b></p>  <p><i>Testa Alternativa personalizzabile</i></p>
	<p><b>Tipologia di pulsanti alternativi</b></p>  <p><i>Pulsantiere Alternative</i></p>
	<p><b>CHIAVE ELETTRICA:</b></p> <ul style="list-style-type: none"><li>- su lato sinistro o destro del frontale;</li><li>- da una a tre chiavi, in conformità al cablaggio della scheda gioco</li></ul>
	<p><b>Disponibile con con logo/scritta del cliente</b></p>  <p><i>Scritta Personalizzabile</i></p>
	<p>LARGHEZZA: cm. 50,00 ALTEZZA: cm. 175,00 PROFONDITA': cm. 45,00 PESO: Kg. 70,00</p>

**Produttore:**

**Win-Tek S.r.l**

*N.B. I materiali, le finiture e le dimensioni del mobile possono subire leggere modifiche in fase produttiva  
\* Nelle serigrafie/grafiche del mobile (anche se personalizzate) verranno riportate le informazioni minime stabilite dalla normativa vigente: costo partita, vincita massima, divieto di gioco ai minori di anni 18, logo AAMS.*

**Mobile:**

**JOKER**  
**(componente non sensibile)**

LARGHEZZA: 70 cm  
PROFONDITÀ: 60 cm  
ALTEZZA: 120 cm  
PESO 80 kg



**Produttore:**  
**Win-Tek S.r.l**

*N.B. I materiali, le finiture e le dimensioni del mobile possono subire leggere modifiche in fase produttiva  
\* Nelle serigrafie/grafiche del mobile (anche se personalizzate) verranno riportate le informazioni minime stabilite dalla normativa vigente: costo partita, vincita massima, divieto di gioco ai minori di anni 18, logo AAMS.*

**Mobile:**

**ZERO**

**(componente non sensibile)**



**Disponibile con plexy retroilluminato con logo del cliente**

**Tipologia di pulsanti alternativi**



**CHIAVE ELETTRICA:**  
- su lato sinistro o destro del frontale;  
- da una a tre chiavi, in conformità al Cablaggio della scheda gioco

**Scritta WIN-TEK personalizzabile con logo /scritta cliente**

Larghezza: 46 cm    Lunghezza: 47,5 cm  
Altezza: 177 cm    Peso : 70 kg

**Produttore:  
Win-Tek S.r.l**

*N.B. I materiali, le finiture e le dimensioni del mobile possono subire leggere modifiche in fase produttiva  
\* Nelle serigrafie/grafiche del mobile (anche se personalizzate) verranno riportate le informazioni minime stabilite dalla normativa vigente: costo partita, vincita massima, divieto di gioco ai minori di anni 18, logo AAMS.*



**Mobile:**

**WT TFT LINE  
 (componente non sensibile)**



**N.B.** Le serigrafie del mobile riportano le informazioni minime stabilite dalla normativa: Nome del gioco, Costruttore, Vincita Massima, Costo partita, Divieto di Gioco ai minori di 18 e logo AAMS.

**N.B. 2** Il colore del mobile, le finiture superficiali e le serigrafie sono variabili. Inoltre sul mobile può essere apposto il logo aziendale o del cliente di colori materiali, dimensioni e in posizioni diverse in base alle richieste.

	Il mobile può essere equipaggiato da una <u>torretta luminosa</u> con serigrafie personalizzate per i clienti. Le foto qui a fianco sono puramente indicative la forma della torretta varia a seconda della richiesta del cliente.
	La <u>supola</u> può essere esagonale.
	Il numero delle <u>serrature</u> è puramente indicativo e potrebbe subire modifiche nelle produzioni anche solo nella posizione.
	L' <u>alimentatore</u> come si evince dalla foto si trova alloggiato all'interno del corpo centrale.
	Il mobile può essere equipaggiato con <u>schedino</u> contatore meccanico.
	Il mobile può essere equipaggiato con <u>schedino</u> contatore elettronico.
	Il numero dei <u> pulsanti</u> è puramente indicativo e potrebbe variare nelle produzioni da 7 a 8 come predisposizione.
	<u>Blocco sicurezza sportello</u> corpo centrale opzionale.
	<u>Blocco sicurezza sportello</u> cassa monete base mobile opzionale.

**Dimensioni del mobile:**  
 Larghezza: 450  
 Altezza: 1800  
 Profondità: 460  
 Peso: 86 kg

**Produttore:  
 Win-Tek S.r.l**

*N.B. I materiali, le finiture e le dimensioni del mobile possono subire leggere modifiche in fase produttiva  
 \* Nelle serigrafie/grafiche del mobile (anche se personalizzate) verranno riportate le informazioni minime stabilite dalla normativa vigente: costo partita, vincita massima, divieto di gioco ai minori di anni 18, logo AAMS.*

**Mobile:**  
**WT MISSUS M1 19**  
**(componente non sensibile)**

	 <p>Il mobile può essere equipaggiato da una <u>torretta luminosa</u> con serigrafie personalizzate per i clienti. Le foto qui a fianco sono puramente indicative la forma della torretta varia a seconda della richiesta del cliente.</p>
	 <p>Il numero delle <u>spirature</u> è puramente indicativo e potrebbe subire modifiche nelle produzioni anche solo nella posizione.</p>
	 <p>Il mobile può essere equipaggiato con <u>schedino contatore meccanico</u>.</p>
	 <p>Il mobile può essere equipaggiato con <u>schedino contatore elettronico</u>.</p>
	 <p>Il numero dei <u>pulsanti</u> è puramente indicativo e potrebbe variare nelle produzioni da 7 a 8 come predisposizione.</p>
	 <p><u>Blocco sicurezza sportello</u> corpo centrale opzionale.</p>
	 <p><u>Blocco sicurezza sportello</u> cassa monete base mobile opzionale.</p>
<p><b>Dimensioni del mobile:</b>                  Larghezza: 510                  Altezza: 1850                  Profondità: 450                  Peso: 105 kg</p>	

**Produttore:**  
**Win-Tek S.r.l**

*N.B. I materiali, le finiture e le dimensioni del mobile possono subire leggere modifiche in fase produttiva  
 \* Nelle serigrafie/grafiche del mobile (anche se personalizzate) verranno riportate le informazioni minime stabilite dalla normativa vigente: costo partita, vincita massima, divieto di gioco ai minori di anni 18, logo AAMS.*

**Mobile:  
WT M4 19  
(componente non sensibile)**

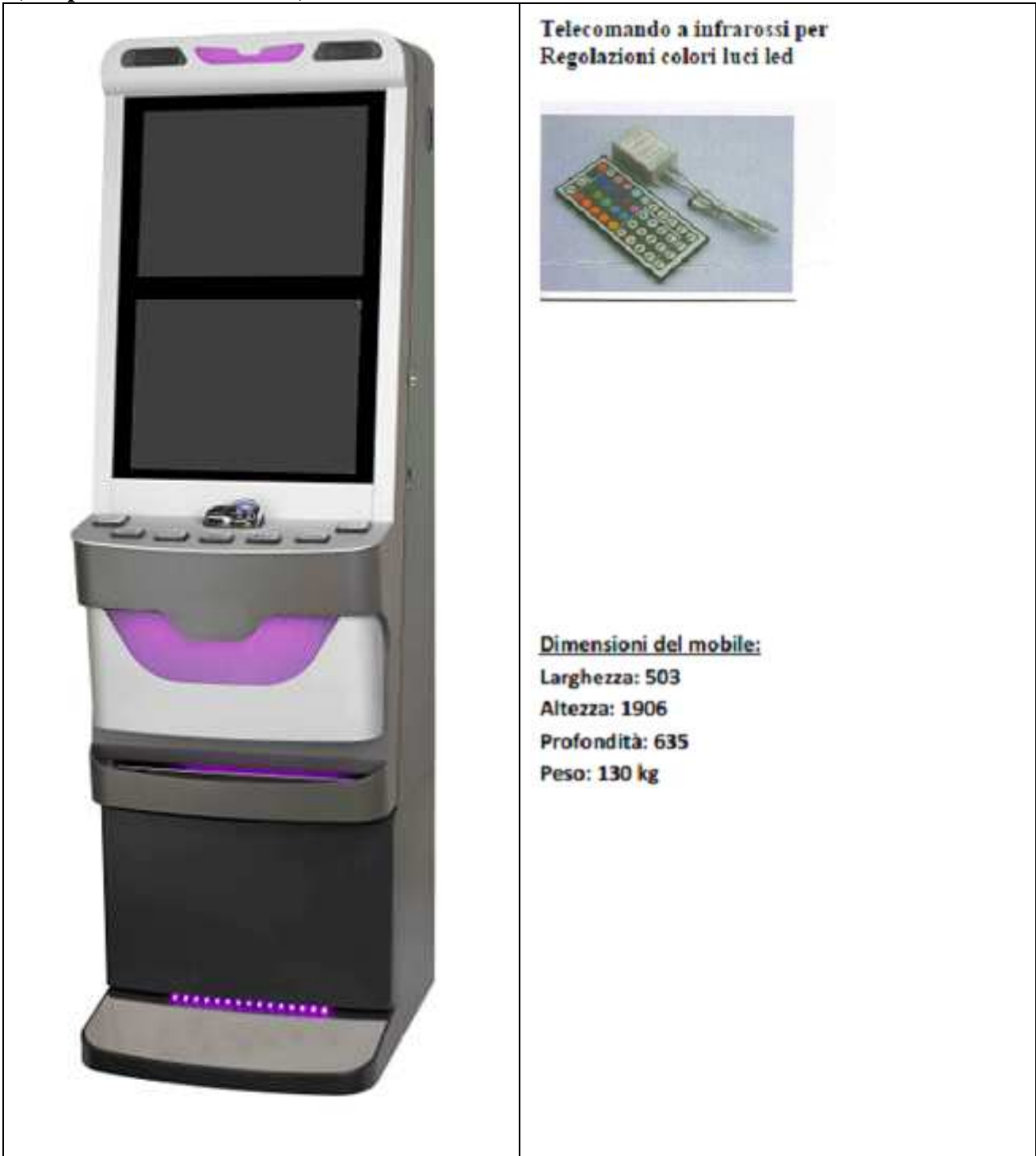

**Produttore:  
Win-Tek S.r.l**

*N.B. I materiali, le finiture e le dimensioni del mobile possono subire leggere modifiche in fase produttiva  
\* Nelle serigrafie/grafiche del mobile (anche se personalizzate) verranno riportate le informazioni minime stabilite dalla normativa vigente: costo partita, vincita massima, divieto di gioco ai minori di anni 18, logo AAMS.*

**Mobile:**

**QUEEN QBL**  
(componente non sensibile)



**Disponibile con plexy retroilluminato  
con logo del cliente**

**Tipologia di pulsanti alternativi**

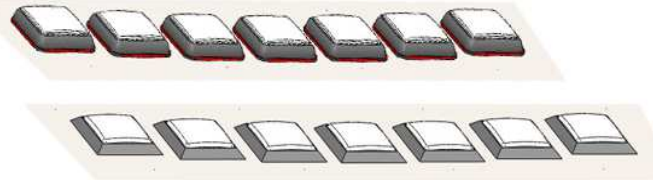

**CHIAVE ELETTRICA:**

- su lato sinistro o destro del frontale;
- da una a tre chiavi, in conformità al cablaggio della scheda gioco

**Scritta QUEEN personalizzabile  
con logo /scritta cliente**

Larghezza: 75 cm    Lunghezza: 46,5 cm  
Altezza: 170,5 cm

**Produttore:**  
**Win-Tek S.r.l**

*N.B. I materiali, le finiture e le dimensioni del mobile possono subire leggere modifiche in fase produttiva  
\* Nelle serigrafie/grafiche del mobile (anche se personalizzate) verranno riportate le informazioni minime stabilite dalla normativa vigente: costo partita, vincita massima, divieto di gioco ai minori di anni 18, logo AAMS.*

**Mobile:**

**QUEEN II 13 QBL  
(componente non sensibile)**

	<p><b>Disponibile con plexy retroilluminato con logo del cliente</b></p> <p><b>Tipologia di pulsanti alternativi</b></p>  <p><b>CHIAVE ELETTRICA:</b></p> <ul style="list-style-type: none"><li>- su lato sinistro o destro del frontale;</li><li>- da una a tre chiavi, in conformità al cablaggio della scheda gioco</li></ul> <p><b>Scritta QUEEN personalizzabile con logo /scritta cliente</b></p> <p>Larghezza: 75 cm    Lunghezza: 46,5 cm Altezza: 170,5 cm</p>
--	---

**Produttore:  
Win-Tek S.r.l**

*N.B. I materiali, le finiture e le dimensioni del mobile possono subire leggere modifiche in fase produttiva  
\* Nelle serigrafie/grafiche del mobile (anche se personalizzate) verranno riportate le informazioni minime stabilite dalla normativa vigente: costo partita, vincita massima, divieto di gioco ai minori di anni 18, logo AAMS.*



**Note: nell'apparecchio, compresi i suoi componenti non sensibili, il numero e la colorazione dei pulsanti, delle serrature e delle chiavi elettriche è puramente indicativo e potrebbe variare nella predisposizione e posizione, in conformità al cablaggio della scheda gioco**

**Mobile:  
ROUND SCREEN  
(componente non sensibile)**

LARGHEZZA: cm. 46,00  
ALTEZZA: cm. 159,50  
PROFONDITA': cm. 55,00  
PESO: Kg. 75,00

Disponibile anche con:

- grafiche personalizzabili \*



**Produttore:  
Maxima S.p.A.**

*N.B. I materiali, le finiture e le dimensioni del mobile possono subire leggere modifiche in fase produttiva  
\* Nelle serigrafie/grafiche del mobile (anche se personalizzate) verranno riportate le informazioni minime stabilite dalla normativa vigente: costo partita, vincita massima, divieto di gioco ai minori di anni 18, logo AAMS.*

## ELEMENTI OPZIONALI su mobile ROUND SCREEN:

### **LUCI TOPPER:**

- possibilità di applicare un topper nella parte superiore del cabinet: il mobile avrà un'altezza maggiore di cm. 6,50



### **GRIGLIA AUDIO:**

- possibilità di fornire il mobile con i due altoparlanti in vista

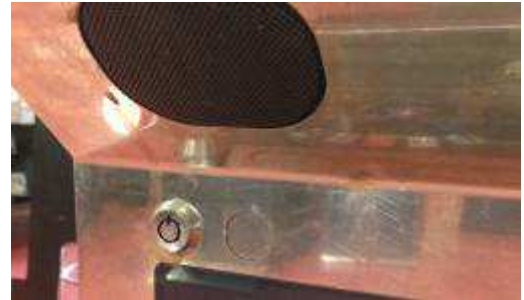

### **CHIAVE ELETTRICA:**

- possibilità di avere una sola chiave elettrica

### **ANTISCASSO ROUND SCREEN:**

- possibilità di applicare sistema di antiscasso con relativo lucchetto



**Mobile:**

**TOWER SCREEN  
(componente non sensibile)**

LARGHEZZA: cm. 54,00  
ALTEZZA: cm. 183,50  
PROFONDITA': cm. 58,00  
PESO: Kg. 110,00

Disponibile anche:

- in variante di colore blu, rosso, nero
- grafiche personalizzabili \*



**Produttore:  
Maxima S.p.A.**

*N.B. I materiali, le finiture e le dimensioni del mobile possono subire leggere modifiche in fase produttiva  
\* Nelle serigrafie/grafiche del mobile (anche se personalizzate) verranno riportate le informazioni minime stabilite dalla normativa vigente: costo partita, vincita massima, divieto di gioco ai minori di anni 18, logo AAMS.*

## ELEMENTI OPZIONALI su mobile TOWER SCREEN:

### **CHIAVI ELETTRICHE DX/SX:**

- su lato sinistro o destro del frontale;
- da una a tre chiavi, in conformità al cablaggio della scheda gioco



### **STAFFA INCLINATA:**

- possibilità di montaggio monitor su staffa inclinata con grafica universale o contestualizzata al gioco nella plafoniera sopra al monitor



### **INTRODUTTORE TIPO "coin":**

- introduttore moneta opzionale



### **TARGHETTA / FINESTRA CHIUSA:**

- presenza della targhetta identificativa del mobile o fessura c/finestra chiusa



**TOPPER SUPERIORE:**

- presenza di un topper superiore  
mis. largh. cm. 47,30  
prof. cm. 7,80  
alt. cm. 29,40



**ESCLUSIONE CASSE FRONTALI:**

- possibilità di escludere le casse frontali



**ANTISCASSO TOWER SCREEN:**

- possibilità di applicare sistema di antiscasso con relativo lucchetto





**Mobile:**

**TURBO SCREEN  
(componente non sensibile)**

LARGHEZZA: cm. 45,50  
ALTEZZA: cm. 176,50  
PROFONDITA': cm. 45,00  
PESO: Kg. 70,00

Disponibile anche con:

- grafiche personalizzabili \*



**Produttore:  
Maxima S.p.A.**

*N.B. I materiali, le finiture e le dimensioni del mobile possono subire leggere modifiche in fase produttiva  
\* Nelle serigrafie/grafiche del mobile (anche se personalizzate) verranno riportate le informazioni minime stabilite dalla normativa vigente: costo partita, vincita massima, divieto di gioco ai minori di anni 18, logo AAMS.*

**ELEMENTI OPZIONALI su mobile TURBO SCREEN:**

**LAYOUT TASTIERA TURBO:**

- disponibile con le seguenti varianti di layout/colore dei tasti



**ANTISCASSO TURBO:**

- possibilità di applicare sistema di antiscasso con relativo lucchetto



**Mobile:**

**NEW TOWER  
(componente non sensibile)**

LARGHEZZA: cm. 56,00  
ALTEZZA: cm. 192,00  
PROFONDITA': cm. 62,00  
PESO: Kg. 120,00

Disponibile anche con:

- varianti di colore rosso, blu
- grafiche personalizzabili \*



**Produttore:  
Maxima S.p.A.**

*N.B. I materiali, le finiture e le dimensioni del mobile possono subire leggere modifiche in fase produttiva  
\* Nelle serigrafie/grafiche del mobile (anche se personalizzate) verranno riportate le informazioni minime stabilite dalla normativa vigente: costo partita, vincita massima, divieto di gioco ai minori di anni 18, logo AAMS.*

### ELEMENTI OPZIONALI su mobile NEW TOWER:

#### - LAYOUT PULSANTIERA OPZIONALE:



#### - CHIAVE ELETTRICA:

- su lato sinistro o destro del frontale;
- da una a tre chiavi, in conformità al cablaggio della scheda gioco



#### TOPPER SUPERIORE:

- presenza di un topper superiore
- |             |           |
|-------------|-----------|
| mis. largh. | cm. 47,30 |
| prof.       | cm. 7,80  |
| alt.        | cm. 29,40 |



#### ANTISCASSO NEW TOWER:

- possibilità di applicare sistema di antiscasso con relativo lucchetto



**Mobile:**

**EASY**  
**(componente non sensibile)**

LARGHEZZA: cm. 52,00  
ALTEZZA: cm. 196,00  
PROFONDITA': cm. 50,00  
PESO: kg. 98,00

Disponibile anche con:

- plexy retroilluminato con logo del cliente
- grafiche personalizzabili \*
- colori led personalizzabili



**Produttore:**  
**Maxima S.p.A.**

*N.B. I materiali, le finiture e le dimensioni del mobile possono subire leggere modifiche in fase produttiva  
\* Nelle serigrafie/grafiche del mobile (anche se personalizzate) verranno riportate le informazioni minime stabilite dalla normativa vigente: costo partita, vincita massima, divieto di gioco ai minori di anni 18, logo AAMS.*



### ELEMENTI OPZIONALI su mobile EASY:

#### **ANTISCASSO EASY:**

- possibilità di applicare sistema di antiscasso con relativo lucchetto



#### **TOPPER SUPERIORE:**

- presenza di un topper superiore
- |      |        |           |
|------|--------|-----------|
| mis. | largh. | cm. 47,30 |
|      | prof.  | cm. 7,80  |
|      | alt.   | cm. 29,40 |



**Mobile:  
CASINO'  
(componente non sensibile)**

Dimensioni del mobile :

Larghezza	46	cm
Altezza	170	cm
Profondità	40	cm
Peso	70	kg



**Materiale: Ferro, acciaio, plastica**  
**Potenza assorbita (W): 150 W circa**

Al presente mobile Casinò può essere, a richiesta del cliente, inserita una cupola superiore, che non ha nessuna interazione con la scheda di gioco né con le periferiche del mobile

Il mobile Casinò, in tutte e due le versioni, può avere, sempre a fini puramente estetici, la cromatura della parte frontale, ove è alloggiata la pulsantiera ed il frontale del monitor. Anche in questo caso la modifica non comporta nessuna interazione con la scheda di gioco né con le periferiche abbinate a quest'ultima. Al presente mobile Casinò, può essere, a richiesta del cliente, montata la pulsantiera alternativa, indicata in figura sottostante, con le stesse funzionalità della pulsantiera originale, con differenze puramente estetiche.



**Produttore: X-TEK Srl**

*N.B. I materiali, le finiture e le dimensioni del mobile possono subire leggere modifiche in fase produttiva*  
*\* Nelle serigrafie/grafiche del mobile (anche se personalizzate) verranno riportate le informazioni minime stabilite dalla normativa vigente: costo partita, vincita massima, divieto di gioco ai minori di anni 18, logo AAMS.*

**Mobile:  
DIAMANTE  
(componente non sensibile)**

Dimensioni del mobile :

Larghezza	56	cm
Altezza	184	cm
Profondità	50	cm
Peso	100	kg



**Produttore: X-TEK Srl**

*N.B. I materiali, le finiture e le dimensioni del mobile possono subire leggere modifiche in fase produttiva  
\* Nelle serigrafie/grafiche del mobile (anche se personalizzate) verranno riportate le informazioni minime stabilite dalla normativa vigente: costo partita, vincita massima, divieto di gioco ai minori di anni 18, logo AAMS.*

**Mobile:  
OSCAR  
(componente non sensibile)**

Dimensioni del mobile :

Larghezza	51	cm
Altezza	187	cm
Profondità	41	cm
Peso	100	kg



**Produttore: X-TEK Srl**

*N.B. I materiali, le finiture e le dimensioni del mobile possono subire leggere modifiche in fase produttiva  
\* Nelle serigrafie/grafiche del mobile (anche se personalizzate) verranno riportate le informazioni minime stabilite dalla normativa vigente: costo partita, vincita massima, divieto di gioco ai minori di anni 18, logo AAMS.*

<b>TIPOLOGIA:</b>	<b>MOBILE</b>
<b>PRODUTTORE:</b>	<b>Cristaltec S.p.A.</b>
<b>MODELLO:</b>	<b>ROXI</b>
<b>SPECIFICHE:</b>	
Larghezza:	47 cm
Profondità:	43 cm
Altezza:	180 cm
Peso:	75 Kg
TESTATINA SENZA LUCI CROMATA (Opzionale)	
TESTATINA SENZA LUCI VERNICIATA (Opzionale)	
<b>ROXI CON PARTI VERNICIATE</b>	



*N.B. I materiali, le finiture e le dimensioni del mobile possono subire leggere modifiche in fase produttiva  
 \* Nelle serigrafie/grafiche del mobile (anche se personalizzate) verranno riportate le informazioni minime stabilite dalla normativa vigente: costo partita, vincita massima, divieto di gioco ai minori di anni 18, logo AAMS.*



<b>TIPOLOGIA:</b>	<b>MOBILE</b>
<b>PRODUTTORE:</b>	<b>Cristaltec S.p.A.</b>
<b>MODELLO:</b>	<b>PRESTIGE</b>
<b>SPECIFICHE:</b>	
Larghezza:	50 cm
Profondità:	47 cm
Altezza:	193 cm
Peso:	85 Kg
<b>CUSTOM E PERSONALIZZAZIONI</b>	
<i>I Cabinet possono avere testatine in acciaio, fiancate laterali, e sportelli inferiori con LOGHI personalizzati e luci di diverso colore.</i>	
<i>Tali elementi non influiscono in alcun modo con il funzionamento della macchina.</i>	



<b>CUPOLINO LUMINOSO</b> (Opzionale)	
--------------------------------------	---

PRESTIGE CON ALIMENTATORE ACCESSIBILE SOLO DALL'INTERNO



*N.B. I materiali, le finiture e le dimensioni del mobile possono subire leggere modifiche in fase produttiva*  
*\* Nelle serigrafie/grafiche del mobile (anche se personalizzate) verranno riportate le informazioni minime stabilite dalla normativa vigente: costo partita, vincita massima, divieto di gioco ai minori di anni 18, logo AAMS.*

## ULTERIORI OPZIONI SU CABINET PRESTIGE

**PLANCIA COMANDI e TESTATA DEL CABINET:** Il Cabinet PRESTIGE può avere luci e LOGHI personalizzati con Plancia Comandi e Testatina, realizzati anche in materiale plastico di diverso colore: ROSSO, VERDE, ARANCIO, NERO, BLUE.



**BARRA DI SICUREZZA:** Il Cabinet PRESTIGE può montare una barra cromata (con LOGO anche personalizzato) al fine di garantire una blindatura dello sportello del basamento.



**VASCHETTA RACCOLTA MONETE:** Il Cabinet PRESTIGE può avere una vaschetta raccolta monete come quella rappresentata in figura.



### **PROFILI LATERALI CABINET :**

**PROFILO SINISTRO:** Il cabinet PRESTIGE può avere un'asola esterna per lo sgancio della plancia comandi (protetta da serratura di sbloccaggio).

**PROFILO DESTRO:** Il cabinet PRESTIGE può avere al posto del pomello cromato di apertura (sportello) un'asola sostitutiva; Un catenaccio che rafforza la blindatura; Una ulteriore serratura dedicata allo sbloccaggio della plancia comandi.



## OPZIONE ALIMENTATORE SU CABINET PRESTIGE

---

### PRESTIGE CON ALIMENTATORE ACCESSIBILE SOLO DALL'ESTERNO



<b>TIPOLOGIA:</b>	<b>MOBILE</b>
<b>PRODUTTORE:</b>	<b>Cristaltec S.p.A.</b>
<b>MODELLO:</b>	<b>GLAMOUR</b>
<b>SPECIFICHE:</b>	
Larghezza:	50 cm
Profondità:	47 cm
Altezza:	193 cm
Peso:	79,9 Kg
<b>CUSTOM E PERSONALIZZAZIONI</b>	
Il Cabinet GLAMOUR può avere luci e LOGHI personalizzati con sportello anteriore, testatina, plancia pulsanti, vaschetta raccolta monete realizzati anche in materiale plastico di diverso colore:	
<ul style="list-style-type: none"><li>• ROSSO</li><li>• VERDE</li><li>• ARANCIO</li><li>• NERO</li><li>• BLUE</li></ul>	
Esse non modificano in alcun modo le parti elettriche ed elettroniche della macchina stessa	

<b>CUPOLINO LUMINOSO</b> (Opzionale)	
--------------------------------------	---



*N.B. I materiali, le finiture e le dimensioni del mobile possono subire leggere modifiche in fase produttiva  
\* Nelle serigrafie/grafiche del mobile (anche se personalizzate) verranno riportate le informazioni minime stabilite dalla normativa vigente: costo partita, vincita massima, divieto di gioco ai minori di anni 18, logo AAMS.*

**Mobile:**

**NET V1**

(componente non sensibile)

**PRODUTTORE: NET Srl**

**SPECIFICHE:**

Larghezza: cm 56,50

Profondità: cm 48,00

Altezza: cm 182,50

Altezza con  
cupolino:

cm 200,00

Peso: kg 145,00

**CUSTOM E  
PERSONALIZZAZIONI**

*I Cabinet possono avere testatine  
in acciaio, fiancate laterali e  
sportelli inferiori con LOGHI  
personalizzati  
e luci di diverso colore.*

*Tali elementi non influiscono in  
alcun modo con il funzionamento  
della macchina.*

**CUPOLINO  
LUMINOSO**

(Opzionale)



*N.B. I materiali, le finiture e le dimensioni del mobile possono subire leggere modifiche in fase produttiva  
\* Nelle serigrafie/grafiche del mobile (anche se personalizzate) verranno riportate le informazioni minime  
stabilite dalla normativa vigente: costo partita, vincita massima, divieto di gioco ai minori di anni 18, logo  
AAMS.*



**Mobile:**

**SHARK**  
**(componente non sensibile)**

LARGHEZZA: cm. 50,00

ALTEZZA: cm. 190,00

PROFONDITA': cm. 48,00

PESO: Kg. 92,00



LOGO:  
personalizzabile



**Produttore:**  
**Elettronica Videogames Srl**

*N.B. I materiali, le finiture e le dimensioni del mobile possono subire leggere modifiche in fase produttiva  
\* Nelle serigrafie/grafiche del mobile (anche se personalizzate) verranno riportate le informazioni minime stabilite dalla normativa vigente: costo partita, vincita massima, divieto di gioco ai minori di anni 18, logo AAMS.*

**Mobile:**  
**Casino Tft Wb4**  
(componente non sensibile)

Larghezza: 53 cm  
Profondità: 55 cm  
Altezza: 191 cm  
Peso 112 kg



**PULSANTIERA ALTERNATIVA**



**Produttore:**  
**Merkur Gaming Italia Srl**

*N.B. I materiali, le finiture e le dimensioni del mobile possono subire leggere modifiche in fase produttiva  
\* Nelle serigrafie/grafiche del mobile (anche se personalizzate) verranno riportate le informazioni minime stabilite dalla normativa vigente: costo partita, vincita massima, divieto di gioco ai minori di anni 18, logo AAMS.*

**Mobile:**

## MERKUR MOTION

(componente non sensibile)

Larghezza: 58 cm  
Profondità: 60 cm  
Altezza: 188 cm  
Peso 108 kg

Disponibile anche con elemento non  
Sensibile:  
LUCI TOPPER



**Produttore:**

**Merkur Gaming Italia Srl**

*N.B. I materiali, le finiture e le dimensioni del mobile possono subire leggere modifiche in fase produttiva  
\* Nelle serigrafie/grafiche del mobile (anche se personalizzate) verranno riportate le informazioni minime stabilite dalla normativa vigente: costo partita, vincita massima, divieto di gioco ai minori di anni 18, logo AAMS.*

**Mobile:**

**MERKUR MOTION SLIM**  
(componente non sensibile)

Larghezza: 50 cm  
Profondità: 54 cm  
Altezza: 183 cm

Disponibile anche con elemento non sensibile:

**ANTISCASSO** (possibilità di applicare un lucchetto)

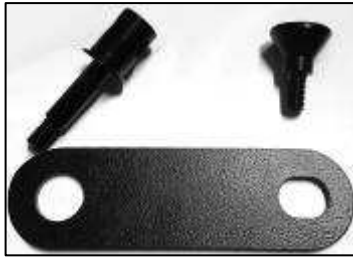

Disponibile anche con elemento non  
Sensibile:  
**LUCI TOPPER**



**Produttore:**  
**Merkur Gaming Italia Srl**

*N.B. I materiali, le finiture e le dimensioni del mobile possono subire leggere modifiche in fase produttiva  
\* Nelle serigrafie/grafiche del mobile (anche se personalizzate) verranno riportate le informazioni minime stabilite dalla normativa vigente: costo partita, vincita massima, divieto di gioco ai minori di anni 18, logo AAMS.*

**Mobile:**

## **SKY PREMIUM**

**(componente non sensibile)**

<b>Nome Mobile SKY PREMIUM</b>	
Larghezza:	cm 48
Profondità:	cm 43
Altezza:	cm 185
Peso:	kg 70
Alimentazione: AC 250V. 50Hz	

 <p><b>TOPPER</b></p>
 <p><b>TESTINA SENZA LUCI</b></p>
 <p>Il numero delle serrature è puramente indicativo e potrebbe subire delle modifiche nelle produzioni anche solo nella posizione. Il numero dei pulsanti è puramente indicativo e potrebbe variare nelle produzioni da 7 a 8 come predisposizione.</p>



Il Mobile può essere fornito in versione COLORATO DI NERO o CROMATO.

**Produttore: Highlight of the Games**

*N.B. I materiali, le finiture e le dimensioni del mobile possono subire leggere modifiche in fase produttiva  
\* Nelle serigrafie/grafiche del mobile (anche se personalizzate) verranno riportate le informazioni minime stabilite dalla normativa vigente: costo partita, vincita massima, divieto di gioco ai minori di anni 18, logo AAMS.*



Mobile:

## SKY SLOT (componente non sensibile)

Nome Mobile SKY SLOT	
Larghezza:	cm 50
Profondità:	cm 55
Altezza:	cm 187
Peso:	kg 85
Alimentazione: AC 250V. 50Hz	

 <p>ELEMENTO AGGIUNTIVO TOPPER</p>
 <p>TESTINA SENZA LUCI</p>
 <p>Il numero delle serrature è puramente indicativo e potrebbe subire delle modifiche nelle produzioni anche solo nella posizione. Il numero dei pulsanti è puramente indicativo e potrebbe variare nelle produzioni da 7 a 8 come predisposizione.</p>



Il Mobile può essere fornito in versione COLORATO DI NERO o CROMATO.

**Produttore: Highlight of the Games**

*N.B. I materiali, le finiture e le dimensioni del mobile possono subire leggere modifiche in fase produttiva  
\* Nelle serigrafie/grafiche del mobile (anche se personalizzate) verranno riportate le informazioni minime stabilite dalla normativa vigente: costo partita, vincita massima, divieto di gioco ai minori di anni 18, logo AAMS.*

**Mobile:**

## SKY SLOT TWIN (componente non sensibile)



Nome Mobile SKY SLOT TWIN	
Larghezza:	cm 50
Profondità:	cm 49
Altezza:	cm 194
Peso:	kg 98
Alimentazione: AC 250V. 50Hz	



Il Mobile può essere fornito in versione COLORATO DI NERO o CROMATO.

**Produttore: Highlight of the Games**

*N.B. I materiali, le finiture e le dimensioni del mobile possono subire leggere modifiche in fase produttiva  
\* Nelle serigrafie/grafiche del mobile (anche se personalizzate) verranno riportate le informazioni minime stabilite dalla normativa vigente: costo partita, vincita massima, divieto di gioco ai minori di anni 18, logo AAMS.*

**Mobile:**

## **IRON BOX** (componente non sensibile)

Nome Mobile IRON BOX	
Larghezza:	cm 47
Profondità:	cm 44
Altezza:	cm 178
Peso:	kg 72,3
Alimentazione: AC 250V. 50Hz	

### ELEMENTO AGGIUNTIVO



TOPPER

### TESTINA CON LUCI



Il numero delle serrature è puramente indicativo e potrebbe subire delle modifiche nelle produzioni anche solo nella posizione.

Il numero dei pulsanti è puramente indicativo e potrebbe variare nelle produzioni da 7 a 8 come predisposizione.



Il Mobile può essere fornito con parti in versione NERA o in versione GRIGIA.

**Produttore: Highlight of the Games**

*N.B. I materiali, le finiture e le dimensioni del mobile possono subire leggere modifiche in fase produttiva  
\* Nelle serigrafie/grafiche del mobile (anche se personalizzate) verranno riportate le informazioni minime stabilite dalla normativa vigente: costo partita, vincita massima, divieto di gioco ai minori di anni 18, logo AAMS.*

**Mobile:**

**EARTH**  
(componente non sensibile)

LARGHEZZA: cm. 50,00

ALTEZZA: cm. 190,00

PROFONDITA': cm. 47,00



**Produttore:**  
**Playmatic Srl**

*N.B. I materiali, le finiture e le dimensioni del mobile possono subire leggere modifiche in fase produttiva  
\* Nelle serigrafie/grafiche del mobile (anche se personalizzate) verranno riportate le informazioni minime stabilite dalla normativa vigente: costo partita, vincita massima, divieto di gioco ai minori di anni 18, logo AAMS.*

**Mobile:**

**SLOT**  
**(componente non sensibile)**

LARGHEZZA: cm. 50,00

PROFONDITA': cm. 60,00

ALTEZZA: cm. 185,00



( POGGIAPIEDI OPZIONALE )

**Produttore:**  
**Playmatic Srl**

*N.B. I materiali, le finiture e le dimensioni del mobile possono subire leggere modifiche in fase produttiva  
\* Nelle serigrafie/grafiche del mobile (anche se personalizzate) verranno riportate le informazioni minime stabilite dalla normativa vigente: costo partita, vincita massima, divieto di gioco ai minori di anni 18, logo AAMS.*



**Mobile:**

**SLIM LINE  
(componente non sensibile)**



**ALCUNE PRODUZIONI POSSONO  
ESSERE EQUIPAGGiate CON UNA  
SECONDA CHIAVE REFILL DI  
PREDISPOSIZIONE  
IN CONFORMITÀ AL CABLAGGIO DELLA SCHEDA GIOCO**

**NOTA: IL COLORE DEL MOBILE E  
DEI PULSANTI, E LE FINITURE  
SUPERFICIALI SONO PURAMENTE  
INDICATIVI E POTREBBERO SUBIRE  
MODIFICHE NELLE PRODUZIONI  
FUTURE.**

**Produttore:  
T.B.M. srl**

*N.B. I materiali, le finiture e le dimensioni del mobile possono subire leggere modifiche in fase produttiva  
\* Nelle serigrafie/grafiche del mobile (anche se personalizzate) verranno riportate le informazioni minime stabilite dalla normativa vigente: costo partita, vincita massima, divieto di gioco ai minori di anni 18, logo AAMS.*

## OPZIONI SLIM LINE

LA CUPOLA SUPERIORE DEL MOBILE PUO' ESSERE EQUIPAGGIATA CON UN GIOCO DI LUCI A LED. IN QUEL CASO LA CORNICE METALLICA E' FORATA IN PROSSIMITA' DELLE LUCI.



Luci cupola opzionali

**NB: LE DIMENSIONI, LA POSIZIONE E LA QUANTITA' DEI PULSANTI PUO' ESSERE DIFFERENTE DA QUELLA RIPORTATA IN FOTOGRAFIA (a seconda dei cablaggi della scheda di gioco )**

LA CHIAVE DEL REFILL PUO' ESSERE MONTATA A SECONDA DELLE PRODUZIONI SOTTO AL MONITOR O A LATO PLANCIA



**NOTA: NELLE PRODUZIONI PIU' RECENTI LA PARTE SUPERIORE DEL MOBILE E' REALIZZATA IN METALLO ANZICHE' IN LEGNO.**



Altezza: 1800 mm    Larghezza: 500 mm    Profondità: 450 mm    Peso: 78 Kg

**Mobile:**  
**FULL METAL**  
(componente non sensibile)

**Altezza: 1840 mm    Larghezza: 480 mm**  
**Profondità: 460 mm    Peso: 79 Kg**



**NB: LE DIMENSIONI, LA POSIZIONE E LA QUANTITA' DEI PULSANTI PUO' ESSERE DIFFERENTE DA QUELLA RIPORTATA IN FOTOGRAFIA (a seconda dei cablaggi della scheda di gioco )**



**LA CHIAVE DEL REFILL PUO' ESSERE MONTATA A SECONDA DELLE PRODUZIONI SOTTO AL MONITOR O A LATO PLANCIA**

**NOTA: IL COLORE DEL MOBILE E DEI PULSANTI, E LE FINITURE SUPERFICIALI SONO PURAMENTE INDICATIVI E POTREBBERO SUBIRE MODIFICHE NELLE PRODUZIONI FUTURE.**

**Produttore:**  
**T.B.M. srl**

*N.B. I materiali, le finiture e le dimensioni del mobile possono subire leggere modifiche in fase produttiva  
\* Nelle serigrafie/grafiche del mobile (anche se personalizzate) verranno riportate le informazioni minime stabilite dalla normativa vigente: costo partita, vincita massima, divieto di gioco ai minori di anni 18, logo AAMS.*





**Mobile:**  
**REGAL**  
(componente non sensibile)

**Altezza: 1885 mm    Larghezza: 500 mm**  
**Profondità: 480 mm    Peso: 90 Kg**



**NB: LE DIMENSIONI, LA POSIZIONE E LA QUANTITA' DEI PULSANTI PUO' ESSERE DIFFERENTE DA QUELLA RIPORTATA IN FOTOGRAFIA (a seconda dei cablaggi della scheda di gioco )**



**ALCUNE PRODUZIONI POSSONO ESSERE EQUIPAGGiate CON DUE SERRATURE OPZIONALI SULLA FIANCATA DESTRA DEL MOBILE (LATO APERTURA)**

**NOTA: IL COLORE DEL MOBILE E DEI PULSANTI, E LE FINITURE SUPERFICIALI SONO PURAMENTE INDICATIVI E POTREBBERO SUBIRE MODIFICHE NELLE PRODUZIONI FUTURE.**



**Produttore:**  
**T.B.M. srl**

*N.B. I materiali, le finiture e le dimensioni del mobile possono subire leggere modifiche in fase produttiva  
\* Nelle serigrafie/grafiche del mobile (anche se personalizzate) verranno riportate le informazioni minime stabilite dalla normativa vigente: costo partita, vincita massima, divieto di gioco ai minori di anni 18, logo AAMS.*

**Mobile:**

**MARIM N/C**  
(componente non sensibile)

Larghezza: 47,00 cm

Profondità: 42,00 cm

Altezza: 178,00 cm

*Particolare alternativo*



**Produttore: Marim Srl**

*N.B. I materiali, le finiture e le dimensioni del mobile possono subire leggere modifiche in fase produttiva  
\* Nelle serigrafie/grafiche del mobile (anche se personalizzate) verranno riportate le informazioni minime stabilite dalla normativa vigente: costo partita, vincita massima, divieto di gioco ai minori di anni 18, logo AAMS.*



**Mobile:**

**MARIM LINE**  
(componente non sensibile)

Larghezza: 54,00 cm  
Profondità: 53,00 cm  
Altezza: 233,00 cm



**Produttore: Marim Srl**

*N.B. I materiali, le finiture e le dimensioni del mobile possono subire leggere modifiche in fase produttiva  
\* Nelle serigrafie/grafiche del mobile (anche se personalizzate) verranno riportate le informazioni minime stabilite dalla normativa vigente: costo partita, vincita massima, divieto di gioco ai minori di anni 18, logo AAMS.*

**Mobile:**

**MARIM DUAL**  
(componente non sensibile)

Larghezza: 50,00 cm  
Profondità: 45,00 cm  
Altezza: 187,00 cm

*Particolari alternativi*



**Produttore: Marim Srl**

*N.B. I materiali, le finiture e le dimensioni del mobile possono subire leggere modifiche in fase produttiva  
\* Nelle serigrafie/grafiche del mobile (anche se personalizzate) verranno riportate le informazioni minime stabilite dalla normativa vigente: costo partita, vincita massima, divieto di gioco ai minori di anni 18, logo AAMS.*

**Mobile:**

**MARIM MAW  
 (componente non sensibile)**

LARGHEZZA: cm. 60,00  
 ALTEZZA: cm. 198,00  
 PROFONDITA': cm. 53,00



<b>Elementi opzionali variabili</b>	
Trattasi di variazioni di carattere puramente estetico, che non alterano in alcun modo il corretto funzionamento dell'apparecchio	
<b>Ufo Tower opzionale</b>	
Il pannello sottopancia può alloggiare un pulsante aggiuntivo che funziona in parallelo al pulsante start sito sulla plancia.	
	

**Produttore: Marim S.r.l.**

*N.B. I materiali, le finiture e le dimensioni del mobile possono subire leggere modifiche in fase produttiva  
 \* Nelle serigrafie/grafiche del mobile (anche se personalizzate) verranno riportate le informazioni minime stabilite dalla normativa vigente: costo partita, vincita massima, divieto di gioco ai minori di anni 18, logo AAMS.*

**Mobile:**

**MARIM CHEAP**  
(componente non sensibile)

Larghezza: 45,70 cm  
Profondità: 49,50 cm  
Altezza: 176,50 cm

*La serie pulsanti può essere di:  
colore, dimensione, posizione e  
quantità diversa da quelli  
riportati in fotografia.*

*Particolare alternativo*



**Produttore: Marim Srl**

*N.B. I materiali, le finiture e le dimensioni del mobile possono subire leggere modifiche in fase produttiva  
\* Nelle serigrafie/grafiche del mobile (anche se personalizzate) verranno riportate le informazioni minime stabilite dalla normativa vigente: costo partita, vincita massima, divieto di gioco ai minori di anni 18, logo AAMS.*



**Mobile:**

**MARIM PLUS**  
(componente non sensibile)

Larghezza: 50,00 cm  
Profondità: 50,00 cm  
Altezza: 187,00 cm

*La serie pulsanti può essere di:  
colore, dimensione, posizione e  
quantità diversa da quelli  
riportati in fotografia.*



**Produttore: Marim Srl**

*N.B. I materiali, le finiture e le dimensioni del mobile possono subire leggere modifiche in fase produttiva  
\* Nelle serigrafie/grafiche del mobile (anche se personalizzate) verranno riportate le informazioni minime stabilite dalla normativa vigente: costo partita, vincita massima, divieto di gioco ai minori di anni 18, logo AAMS.*

**Mobile:**

## **DELITE**

**(componente non sensibile)**

Larghezza: 50,00 cm  
Profondità: 54,00 cm  
Altezza: 168,00 cm



*Particolare alternativo*



**Produttore: Marim Srl**

*N.B. I materiali, le finiture e le dimensioni del mobile possono subire leggere modifiche in fase produttiva  
\* Nelle serigrafie/grafiche del mobile (anche se personalizzate) verranno riportate le informazioni minime stabilite dalla normativa vigente: costo partita, vincita massima, divieto di gioco ai minori di anni 18, logo AAMS.*



## **KING SING** (componente non sensibile)

Larghezza: 49 cm  
Profondità: 46 cm  
Altezza: 197 cm  
Peso 90 kg



### **NOTE:**

Il numero dei pulsanti e delle serrature è puramente indicativo e potrebbe variare nelle produzioni come predisposizione e posizione

**Produttore: LBN Electronic Games Srl**

*N.B. I materiali, le finiture e le dimensioni del mobile possono subire leggere modifiche in fase produttiva  
\* Nelle serigrafie/grafiche del mobile (anche se personalizzate) verranno riportate le informazioni minime stabilite dalla normativa vigente: costo partita, vincita massima, divieto di gioco ai minori di anni 18, logo AAMS.*

## MISTERY 19 (componente non sensibile)

Larghezza: 45 cm  
Profondità: 45 cm  
Altezza: 180 cm  
Peso 86 kg

versione nera



versione cromo



### NOTE:

Il numero dei pulsanti e delle serrature è puramente indicativo e potrebbe variare nelle produzioni come predisposizione e posizione

**Produttore: LBN Electronic Games Srl**

*N.B. I materiali, le finiture e le dimensioni del mobile possono subire leggere modifiche in fase produttiva  
\* Nelle serigrafie/grafiche del mobile (anche se personalizzate) verranno riportate le informazioni minime stabilite dalla normativa vigente: costo partita, vincita massima, divieto di gioco ai minori di anni 18, logo AAMS.*

**SIRA DOUBLE (SIRA GIOCHI SRL)**  
**(componente non sensibile)**



**Altezza: 195 cm**  
**Larghezza: 50 cm**  
**Profondità: 53 cm**  
**Peso: 98 Kg**

*N.B. I materiali, le finiture e le dimensioni del mobile possono subire leggere modifiche in fase produttiva  
\* Nelle serigrafie/grafiche del mobile (anche se personalizzate) verranno riportate le informazioni minime stabilite dalla normativa vigente: costo partita, vincita massima, divieto di gioco ai minori di anni 18, logo AAMS.*

**SIRA SLIM (SIRA GIOCHI SRL)  
(componente non sensibile)**



**Altezza: 173 cm**  
**Larghezza: 46 cm**  
**Profondità: 52 cm**  
**Peso: 78 Kg**

*N.B. I materiali, le finiture e le dimensioni del mobile possono subire leggere modifiche in fase produttiva  
\* Nelle serigrafie/grafiche del mobile (anche se personalizzate) verranno riportate le informazioni minime stabilite dalla normativa vigente: costo partita, vincita massima, divieto di gioco ai minori di anni 18, logo AAMS.*

**THE MASK LCD  
(componente non sensibile)**



**ALTEZZA 175 CM  
LARGHEZZA 45 CM  
PROFONDITA' 42 CM  
PESO 67 KG**

**Produttore: Bernardi Eugenio**

*N.B. I materiali, le finiture e le dimensioni del mobile possono subire leggere modifiche in fase produttiva  
\* Nelle serigrafie/grafiche del mobile (anche se personalizzate) verranno riportate le informazioni minime stabilite dalla normativa vigente: costo partita, vincita massima, divieto di gioco ai minori di anni 18, logo AAMS.*



**THE MASK LCD con tasca pda  
(componente non sensibile)**



Versione Porta Bianca  
e pulsantiera opzionale



ALTEZZA 175 CM  
LARGHEZZA 45 CM  
PROFONDITA' 42 CM  
PESO 67 KG

**Produttore: Bernardi Eugenio**

*N.B. I materiali, le finiture e le dimensioni del mobile possono subire leggere modifiche in fase produttiva  
\* Nelle serigrafie/grafiche del mobile (anche se personalizzate) verranno riportate le informazioni minime stabilite dalla normativa vigente: costo partita, vincita massima, divieto di gioco ai minori di anni 18, logo AAMS.*



### POGGIAPIEDI OPZIONALE PER APPARECCHIO LCD SLOT ECO



### Blindatura opzionale apparecchio



Caratteristiche esteriori ed elementi non sensibili dell'apparecchio mod. THE MASK. Colorazioni sportello anteriore, monitor pulsanti con copri pulsanti satinato, possono variare ed essere di colore grigio o nero.

**APPARECCHIO COMPATIBILE  
LUCKY CABINET (A.M.S.)**



**Larghezza: 49 cm, Profondità: 41 Cm,  
Altezza: 183 cm**

**g1 Elementi non sensibili**

*Gli elementi non sensibili sono quei componenti che pur rendendo l'apparecchio esteticamente diverso dall'esemplare originale, non ne modificano le caratteristiche intrinseche di funzionamento. Nella Tabella sottostante le fotografie delle possibili configurazioni dell'apparecchio*

Lucky Cabinet con top ribassato  
Larghezza: 49 cm, Profondità:  
41 Cm, Altezza: 176 cm,



N.B. Nelle Serigrafie del mobile verranno riportate le informazioni minime stabilite dalla normativa vigente: nome del gioco, costruttore, costo partita, vincita massima, divieto di gioco ai minori di anni 18, logo AAMS.

**APPARECCHIO COMPATIBILE  
LUCKY CABINET II (A.M.S.)**

Lucky Cabinet II  
Larghezza: 49 cm, Profondità: 41  
Cm, Altezza: 183 cm,



*Gli elementi non sensibili sono quei componenti che pur rendendo l'apparecchio esteticamente diverso dall'esemplare originale, non ne modificano le caratteristiche intrinseche di funzionamento. Nella Tabella sottostante le fotografie delle possibili configurazioni dell'apparecchio*

Lucky Cabinet II con top ribassato  
Larghezza: 49 cm, Profondità:  
41 Cm, Altezza: 176 cm,



N.B. Nelle Serigrafie del mobile verranno riportate le informazioni minime stabilite dalla normativa vigente: nome del gioco, costruttore, costo partita, vincita massima, divieto di gioco ai minori di anni 18, logo AAMS.

**Mobile:**  
**APOLLO (componente non sensibile)**



**Dimensioni:**

Altezza 177 cm  
Larghezza 46 cm  
Profondità 42 cm



**Produttore: Emporio Games Srl**

*N.B. I materiali, le finiture e le dimensioni del mobile possono subire leggere modifiche in fase produttiva  
\* Nelle serigrafie/grafiche del mobile (anche se personalizzate) verranno riportate le informazioni minime stabilite dalla normativa vigente: costo partita, vincita massima, divieto di gioco ai minori di anni 18, logo AAMS.*

**Varianti del mobile modello APOLLO prodotto dalla EMPORIO GAMES S.R.L.**  
Tali elementi non influiscono in alcun modo con il funzionamento della macchina.



Si specifica che il pulsante n°8 è puramente un fattore estetico.



**Mobile:**  
**CIRCUS** (componente non sensibile)



**Produttore: Emporio Games Srl**

*N.B. I materiali, le finiture e le dimensioni del mobile possono subire leggere modifiche in fase produttiva  
\* Nelle serigrafie/grafiche del mobile (anche se personalizzate) verranno riportate le informazioni minime stabilite dalla normativa vigente: costo partita, vincita massima, divieto di gioco ai minori di anni 18, logo AAMS.*

**Mobile:**  
**CIRCUS MAXI 19 (componente non sensibile)**

Dimensioni Mobile in mm

Altezza: 1900  
Larghezza: 560  
Profondità: 590



**Produttore: Emporio Games Srl**

*N.B. I materiali, le finiture e le dimensioni del mobile possono subire leggere modifiche in fase produttiva  
\* Nelle serigrafie/grafiche del mobile (anche se personalizzate) verranno riportate le informazioni minime stabilite dalla normativa vigente: costo partita, vincita massima, divieto di gioco ai minori di anni 18, logo AAMS.*

**Mobile:**  
**CIRCUS BAND (componente non sensibile)**



**DIMENSIONI: ALTEZZA 103 CM LARGHEZZA 74,5 CM PROFONDITA 52,5**

**Produttore: Emporio Games Srl**

*N.B. I materiali, le finiture e le dimensioni del mobile possono subire leggere modifiche in fase produttiva  
\* Nelle serigrafie/grafiche del mobile (anche se personalizzate) verranno riportate le informazioni minime stabilite dalla normativa vigente: costo partita, vincita massima, divieto di gioco ai minori di anni 18, logo AAMS.*

**Mobile:**  
**ZEUS** (componente non sensibile)

La cupola non ha forme diverse; possono cambiare solo il logo



**TOTEM OPZIONALE**

Le luci e il logo dei totem possono variare senza influire sul funzionamento dell'apparecchio.



**VARIANTE PLANCIA**



**VARIANTE GANCIO SICUREZZA PORTA E SPORTELLINO CASSA**



Lo sportello può avere loghi diversi che non influiscono sul funzionamento dell'apparecchio.

**DIMENSIONI: ALTEZZA 192 CM LARGHEZZA 46 CM PROFONDITA 43 CM**

**Produttore: Emporio Games Srl**

*N.B. I materiali, le finiture e le dimensioni del mobile possono subire leggere modifiche in fase produttiva  
\* Nelle serigrafie/grafiche del mobile (anche se personalizzate) verranno riportate le informazioni minime stabilite dalla normativa vigente: costo partita, vincita massima, divieto di gioco ai minori di anni 18, logo AAMS.*



N°	Tipo	Caratteristiche e descrizione specifica	Foto
1	Banana	<p>Elemento decorativo illuminato a Led colorati, da applicare sopra al mobile da gioco. Disponibile solo per: APOLLO LCD</p> <p>Larghezza: 39                      Altezza: 13                      Profondità: 4</p>	
2	Orologio	<p>Elemento decorativo illuminato a Led e neon, da applicare sopra al mobile da gioco. Disponibile solo per CIRCUS SLOT e CIRCUS MAXI</p> <p>Larghezza: 48                      Altezza: 26                      Profondità: 5</p>	



**GLOBUS (produttore SAN MARINO GAMES)**  
**(componente non sensibile)**



Potrebbe essere riportato il logo/nome della ditta produttrice e/o acquirente

**Nome Mobile:**  
**GLOBUS**

Larghezza: cm 50

Profondità: cm 39,5

Altezza: cm 191

Peso: kg 85

Alimentazione: AC 190/250 V 50Hz

Possibilità di personalizzazione del pannello frontale esempio:



Potrebbe essere riportato il logo/nome della ditta produttrice e/o acquirente



*N.B. I materiali, le finiture e le dimensioni del mobile possono subire leggere modifiche in fase produttiva*  
*\* Nelle serigrafie/grafiche del mobile (anche se personalizzate) verranno riportate le informazioni minime stabilite dalla normativa vigente: costo partita, vincita massima, divieto di gioco ai minori di anni 18, logo AAMS.*

**DOUBLE LUCKY 1TFT (produttore SAN MARINO GAMES)  
(componente non sensibile)**



**Nome Mobile:  
DOUBLE LUCKY 1TFT**

Larghezza: cm 47

Profondità: cm 58

Altezza: cm 185

Peso: kg 93

Alimentazione: AC 190/250 V 50Hz

*N.B. I materiali, le finiture e le dimensioni del mobile possono subire leggere modifiche in fase produttiva  
\* Nelle serigrafie/grafiche del mobile (anche se personalizzate) verranno riportate le informazioni minime stabilite dalla normativa vigente: costo partita, vincita massima, divieto di gioco ai minori di anni 18, logo AAMS.*

**DOUBLE LUCKY 19 1TFT (produttore SAN MARINO GAMES)**  
**(componente non sensibile)**



**Nome Mobile:**  
**DOUBLE LUCKY 19**  
**1TFT**

Larghezza: cm 49,5

Profondità: cm 46

Altezza: cm 108

Peso: kg 54

Alimentazione: AC 190/250 V 50Hz

*N.B. I materiali, le finiture e le dimensioni del mobile possono subire leggere modifiche in fase produttiva*  
*\* Nelle serigrafie/grafiche del mobile (anche se personalizzate) verranno riportate le informazioni minime stabilite dalla normativa vigente: costo partita, vincita massima, divieto di gioco ai minori di anni 18, logo AAMS.*

**LUCKY CASH 1TFT (produttore SAN MARINO GAMES)  
(componente non sensibile)**



Serigrafia personalizzabile dalla ditta produttrice e/o acquirente

**Nome Mobile:  
LUCKY CASH 1 TFT**

Larghezza: cm 55

Profondità: cm 46

Altezza: cm 194

Peso: kg 131,5

Alimentazione: AC 190/250 V 50Hz



**Plancia Opzionale**

Potrebbe essere riportato il logo/nome della ditta produttrice e/o acquirente



Possibilità di personalizzazione del pannello frontale  
esempio:



*N.B. I materiali, le finiture e le dimensioni del mobile possono subire leggere modifiche in fase produttiva  
\* Nelle serigrafie/grafiche del mobile (anche se personalizzate) verranno riportate le informazioni minime stabilite dalla normativa vigente: costo partita, vincita massima, divieto di gioco ai minori di anni 18, logo AAMS.*

**LUCKY SLOT (produttore SAN MARINO GAMES)**  
**(componente non sensibile)**

**Nome Mobile:**  
**LUCKY SLOT**

Larghezza: cm 46

Profondità: cm 52

Altezza: cm 180

Peso: kg 89

Alimentazione: AC 190/250 V 50Hz



Opzionali: circuito led  
sullo sportello e  
nella vaschetta  
raccolta monete

*N.B. I materiali, le finiture e le dimensioni del mobile possono subire leggere modifiche in fase produttiva  
\* Nelle serigrafie/grafiche del mobile (anche se personalizzate) verranno riportate le informazioni minime stabilite dalla normativa vigente: costo partita, vincita massima, divieto di gioco ai minori di anni 18, logo AAMS.*



**Produttore: Royal Kid**

**DOUBLE VLT**  
(componente non sensibile)

**Nome Mobile:**  
**DOUBLE VLT**

Larghezza: cm 46

Profondità: cm 44

Altezza: cm 198

Peso: kg 70

Alimentazione: AC 190/250 V 50H



Il colore del cabinet  
può variare rispetto alla foto



**cupola alternativa**

**poggia piede  
alternativo**

*N.B. I materiali, le finiture e le dimensioni del mobile possono subire leggere modifiche in fase produttiva  
\* Nelle serigrafie/grafiche del mobile (anche se personalizzate) verranno riportate le informazioni minime stabilite dalla normativa vigente: costo partita, vincita massima, divieto di gioco ai minori di anni 18, logo AAMS.*

**LIBERTY (produttore NAZIONALE ELETTRONICA)**  
**(componente non sensibile)**



**Nome Mobile:**  
**LIBERTY**

Larghezza: cm 50

Profondità: cm 41,3

Altezza: cm 184

Peso: kg 110

Alimentazione: AC 190/250 V 50Hz

*N.B. I materiali, le finiture e le dimensioni del mobile possono subire leggere modifiche in fase produttiva*  
*\* Nelle serigrafie/grafiche del mobile (anche se personalizzate) verranno riportate le informazioni minime stabilite dalla normativa vigente: costo partita, vincita massima, divieto di gioco ai minori di anni 18, logo AAMS.*

**SLENDER (produttore NAZIONALE ELETTRONICA)  
(componente non sensibile)**



**Nome Mobile:  
SLENDER**

Larghezza: cm 50

Profondità: cm 39,5

Altezza: cm 191

Peso: kg 85

Alimentazione: AC 190/250 V 50Hz

Potrebbe essere riportato il logo/nome della ditta produttrice e/o acquirente

*N.B. I materiali, le finiture e le dimensioni del mobile possono subire leggere modifiche in fase produttiva  
\* Nelle serigrafie/grafiche del mobile (anche se personalizzate) verranno riportate le informazioni minime stabilite dalla normativa vigente: costo partita, vincita massima, divieto di gioco ai minori di anni 18, logo AAMS.*

**Las Vegas COMPACT (PRODUTTORE: BALDAZZI STYL ART)**  
**(componente non sensibile)**



Larghezza: 496 mm    Profondita': 445mm    Altezza:1815mm

*N.B. I materiali, le finiture e le dimensioni del mobile possono subire leggere modifiche in fase produttiva  
\* Nelle serigrafie/grafiche del mobile (anche se personalizzate) verranno riportate le informazioni minime stabilite dalla normativa vigente: costo partita, vincita massima, divieto di gioco ai minori di anni 18, logo AAMS.*

**CASINO (PRODUTTORE: BALDAZZI STYL ART)**  
**(componente non sensibile)**



Larghezza: 500 mm    Profondita': 405mm    Altezza: 1950m

*N.B. I materiali, le finiture e le dimensioni del mobile possono subire leggere modifiche in fase produttiva  
\* Nelle serigrafie/grafiche del mobile (anche se personalizzate) verranno riportate le informazioni minime stabilite dalla normativa vigente: costo partita, vincita massima, divieto di gioco ai minori di anni 18, logo AAMS.*



**MAGNUM 22 (PRODUTTORE: BALDAZZI STYL ART)**  
**(componente non sensibile)**



Larghezza: 570 mm    Profondita': 580 mm    Altezza: 1925mm

*N.B. I materiali, le finiture e le dimensioni del mobile possono subire leggere modifiche in fase produttiva  
\* Nelle serigrafie/grafiche del mobile (anche se personalizzate) verranno riportate le informazioni minime stabilite dalla normativa vigente: costo partita, vincita massima, divieto di gioco ai minori di anni 18, logo AAMS.*

**STYLE ONE (PRODUTTORE: BALDAZZI STYL ART)**  
**(componente non sensibile)**

TIPOLOGIA:	<b>MOBILE ALTERNATIVO</b>
PRODUTTORE:	<b>BALDAZZI STYL ART SPA</b>
MODELLO:	<b>STYLE ONE</b>
SPECIFICHE:	
Larghezza:	50 cm
Profondità:	43,5 cm
Altezza:	182 cm

*La serie pulsanti può essere di:  
colore, dimensione, posizione e quantità  
diversa da quelli riportati in fotografia.*



N.B. Nelle serigrafie del mobile verranno riportate le informazioni minime stabilite dalla normativa: Nome del Gioco, Costruttore, Vincita Massima, Costo Partita, Divieto di Gioco ai Minori di 18 anni e logo AAMS.

## ELEMENTI OPZIONALI



**Tower Light SHUTTLE**



**Tower Light VANGUARD**



**Kit Blindatura Posteriore**



**Kit Blindatura Alto**



**Kit Blindatura Basso**

**NB: I Kit Blindatura posso variare di dimensioni e di aspetto estetico in base al mobile. quindi le presenti foto sono puramente illustrative.**



**Poggiapiedi**

## H. Schema elettrico dell'apparecchio

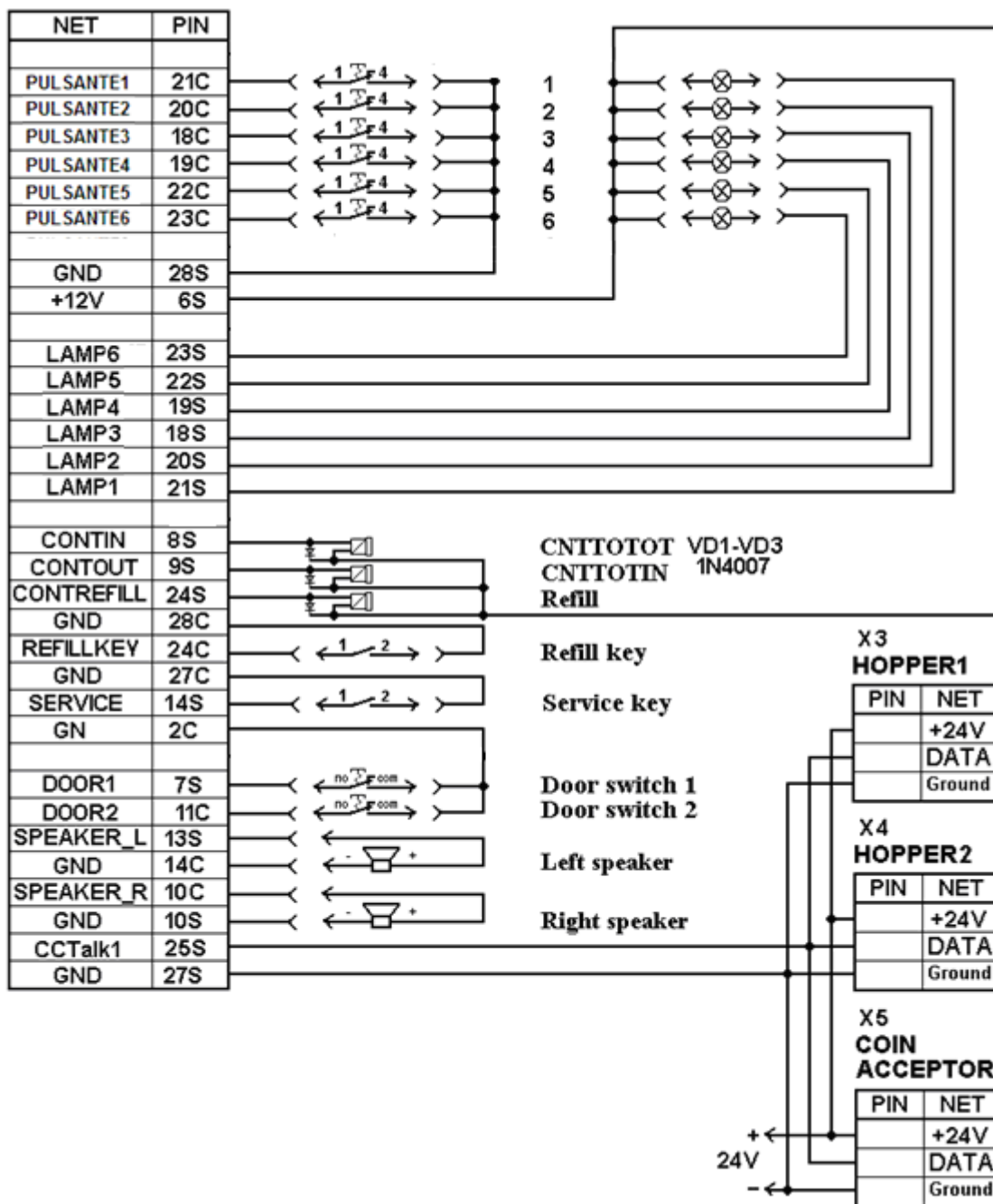

L'uso dei contatori meccanici è opzionale.